



Havuz Aydınlatması

LL

DP

CD

WW

CS

CF

AC

CG

CB

HB

MM

RDMX

LC

FO

EL

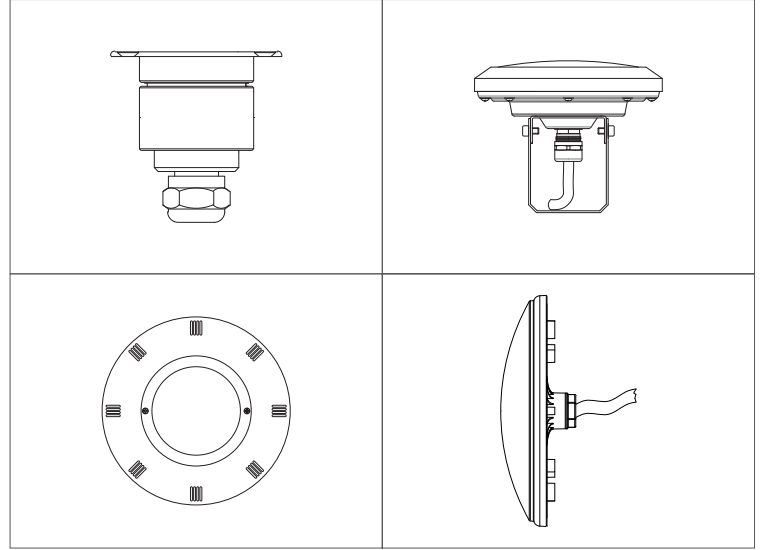

Aqua Croma

AquaCroma serisi, su içinde veya suya yakın bölgelerde kullanılmak üzere tasarlanmıştır. Daha az enerji ile daha fazla ışık akısı üretir. Güçlü teknik yapıları sayesinde kaliteli ve tasarruflu çözümler sunar. Armatürler isteğe göre tek renk veya RGB olarak üretilebilir. Ayrıca geniş renk seçeneği ve renk değiştirebilme özelliğiyle mimar ve aydınlatma tasarımcılarına yaratıcı fikirlerini gerçekleştirme fırsatı verir.

Havuz Aydınlatması

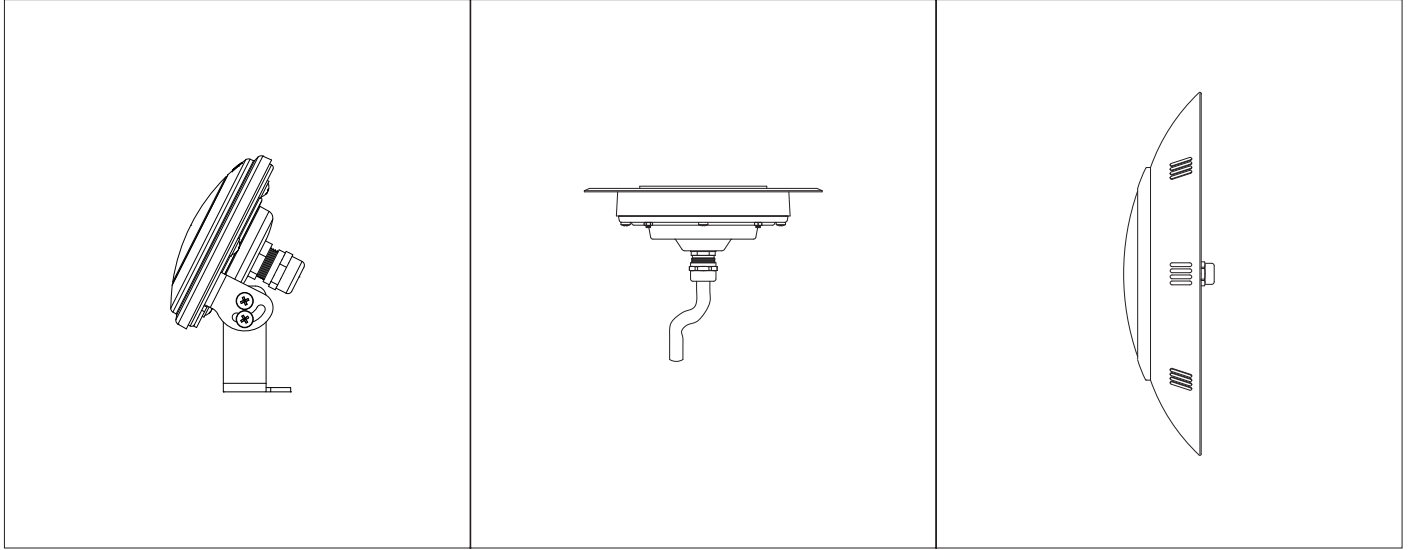

AquaCroma - Havuz Aydınlatma Armatürleri



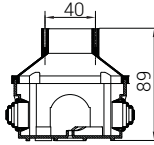
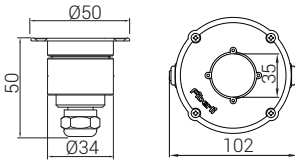
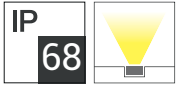

- 316 L krom gövde ve krom spot aynası
- Polikarbon armatür camı
- Plastik enjeksiyon montaj kutusu
- Sualtı kablo bağlantısı
- H07RNF kauçuk kablo

P W Ürün ve Güç Seçenekleri

Ürün Adı	Işık Rengi	Voltaj (V)	Güç (W)	Işık Akısı (lm)	Ağırlık (kg)
AC500F	WW-NW-CW	12-24V DC	2	150	0,25
AC500F	WW-NW-CW	12-24V DC	3	310	0,25
AC500F	RGB	7,5V DC	8	-	0,25

*Güç ve lümen değerleri soğuk beyaz (CW) için verilmiştir. İstenilen renge göre farklılık gösterebilir.

C Işık Rengi Seçenekleri

● WW: Sıcak Beyaz	3000K	● R: Kırmızı	625nm
● NW: Doğal Beyaz	4000K	● G: Yeşil	525nm
● CW: Soğuk Beyaz	6500K	● B: Mavi	465nm
● RGB		● A: Amber	590nm

*Opsiyonel olarak farklı renklerde yapılabilir.

S Sürücü Seçenekleri

- 01 Standart Driver
- 02 PWM-DIM

O Lens Seçenekleri



XN: Ekstra
Dar Açılı

N: Dar
Açılı

W: Geniş
Açılı

Montaj Şekli



Sipariş Kodu

P . W . C . S . O



Ürün Diyagramları

Polar Diyagramı

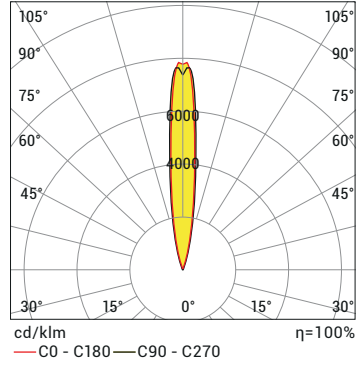

Koni Diyagramı

H (mt)	Ø (m)	E _{max} (lx)
3.0	0,68	262
2.5	0,57	378
2.0	0,46	590
1.5	0,34	1049
1.0	0,23	2360
0.5	0,11	9439

AC500F CW 10D 3W 12-24V DC IP68

Kontrol Sistemi Seçenekleri

Renk Tipi	PWM	INV PWM	DMX	DALI	0-10V DC	TRIAC
WW-NW-CW	•			•	•	
R,G,B,A	•			•	•	
RGB	•					
RGBA/W						
RGB DMX			•			
WHITE DMX			•			

Ürün Kodu	Voltaj (V DC)	Kontrol Sistemi	Kablo Damar Sayısı		
			Mono	RGB	RGB W/A
AC500F	5	PWM	2x	-	-
	7,5	PWM	-	4x	-
	12-24	ON/OFF	2x	-	-

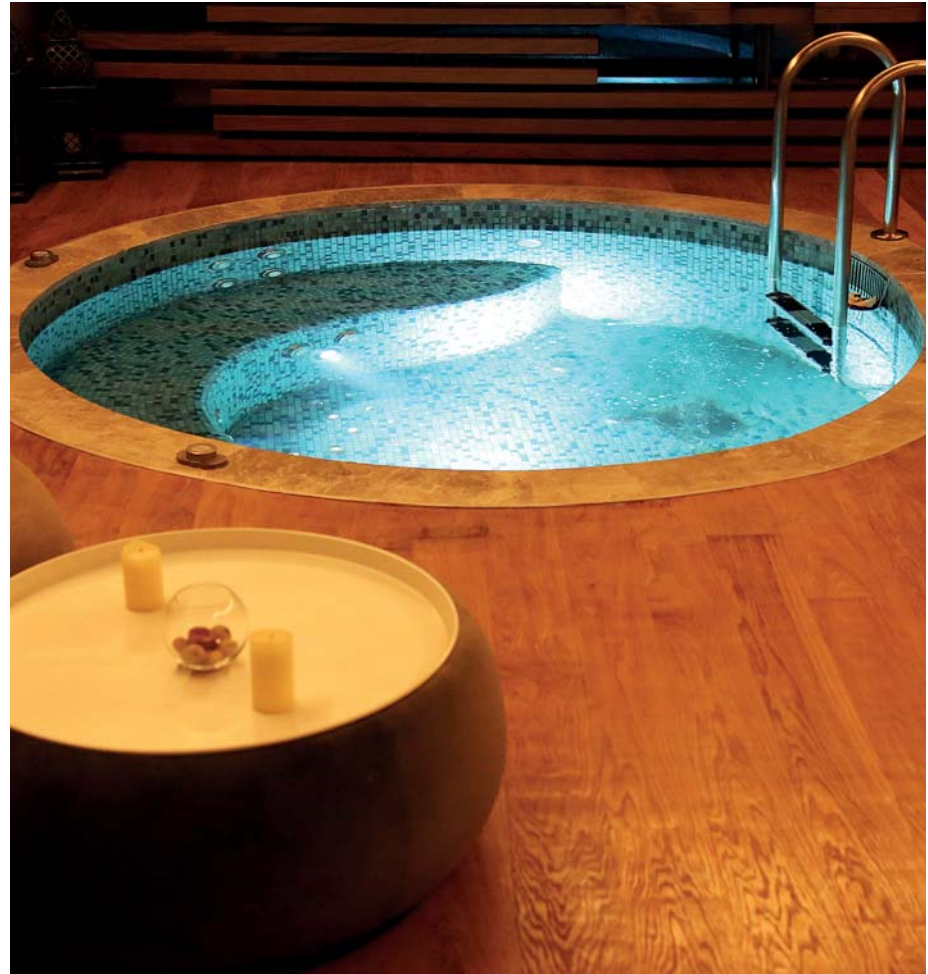

Bademlik, Eskişehir

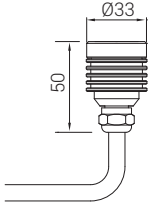
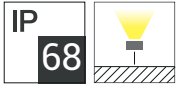

- 316 L krom gövde ve krom spot aynası
- Polikarbon armatür camı
- Plastik enjeksiyon montaj kutusu
- Sualtı kablo bağlantısı
- H07RNF kauçuk kablo

P W Ürün ve Güç Seçenekleri

Ürün Adı	Işık Rengi	Voltaj (V)	Güç (W)	Işık Akısı (lm)	Ağırlık (kg)
AC500N	WW-NW-CW	12-24V DC	2	150	0,25
AC500N	WW-NW-CW	12-24V DC	3	310	0,25
AC500N	RGB	7,5V DC	8	-	0,25

*Güç ve lümen değerleri soğuk beyaz (CW) için verilmiştir. İstenilen renge göre farklılık gösterebilir.

C Işık Rengi Seçenekleri

WW: Sıcak Beyaz	3000K	R: Kırmızı	625nm
NW: Doğal Beyaz	4000K	G: Yeşil	525nm
CW: Soğuk Beyaz	6500K	B: Mavi	465nm
RGB		A: Amber	590nm

*Opsiyonel olarak farklı renklerde yapılabilir.

S Sürücü Seçenekleri

- 01 Standart Driver (ON/OFF)
- 02 PWM-DIM

O Lens Seçenekleri



XN: Ekstra
Dar Açılı

N: Dar
Açılı

W: Geniş
Açılı

M Montaj Seçenekleri

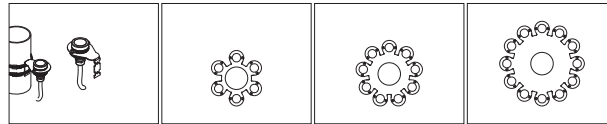

16: 1'li Bağlantı

17: 6'li Bağlantı

18: 9'lu Bağlantı

19: 12'li Bağlantı



Sipariş Kodu

P . W . C . S . O . M



Ürün Diyagramları

Polar Diyagramı

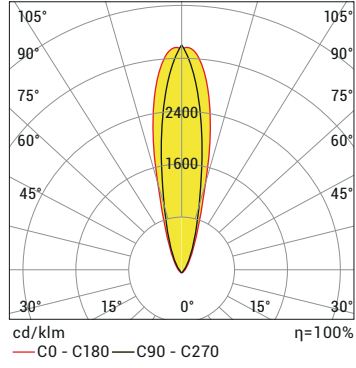

Koni Diyagramı

H (mt)	\emptyset (m)	Emax (lx)
3.0	1,08	116
2.5	0,90	167
2.0	0,72	262
1.5	0,54	465
1.0	0,36	1047
0.5	0,18	4186

AC500N CW 25D 3W 12-24V DC IP68

Kontrol Sistemi Seçenekleri

Renk Tipi	PWM	INV PWM	DMX	DALI	0-10V DC	TRIAC
WW-NW-CW	•			•	•	
R,G,B,A	•			•	•	
RGB	•					
RGBA/W						
RGB DMX			•			
WHITE DMX			•			

Ürün Kodu	Voltaj (V DC)	Kontrol Sistemi	Kablo Damar Sayısı		
			Mono	RGB	RGB W/A
AC500N	5	PWM	2x	-	-
	7,5	PWM	-	4x	-
	12-24	ON/OFF	2x	-	-



Catamaran, Antalya

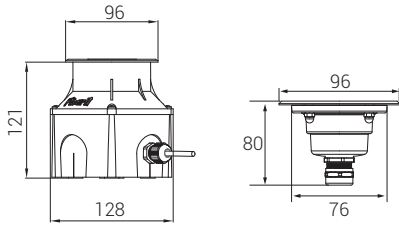
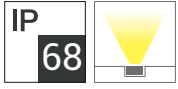

- 316L krom spot aynası
- 316L sıvama krom gövde
- 8 mm temperli armatür camı
- Paslanmaz bağlantı parçaları
- Plastik enjeksiyon montaj kutusu
- Alternatif veya doğru akım ile çalışır
- Sualtı kablo bağlantısı
- H07RNF kauçuk kablo

P W Ürün ve Güç Seçenekleri

Ürün Adı	Işık Rengi	Voltaj (V)	Güç (W)	Işık Akısı (lm)	Ağırlık (kg)
AC1F03	WW-NW-CW	12-24V DC	4	410	0,5
AC1F03	WW-NW-CW	12-24V DC	8	820	0,5
AC1F03	RGB	7,5V DC	8	-	0,5

*Güç ve lümen değerleri soğuk beyaz (CW) için verilmiştir. İstenilen renge göre farklılık gösterebilir.

C Işık Rengi Seçenekleri

● WW: Sıcak Beyaz	3000K	● R: Kırmızı	625nm
● NW: Doğal Beyaz	4000K	● G: Yeşil	525nm
● CW: Soğuk Beyaz	6500K	● B: Mavi	465nm
● RGB		● A: Amber	590nm

*Opsiyonel olarak farklı renklerde yapılabilir.

S Sürücü Seçenekleri

- 01 Standart Driver (ON/OFF)
- 02 PWM-DIM

O Lens Seçenekleri



N: Dar Açılı XW: Lenssiz

Montaj Seçenekleri



Sipariş Kodu

P . W . C . S . O

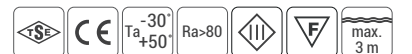

Ürün Diyagramları

Polar Diyagramı

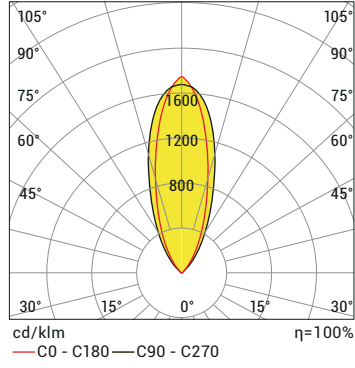

Koni Diyagramı

H (mt)	Ø (m)	E _{max} (lx)
3.0	1,69	160
2.5	1,41	230
2.0	1,12	359
1.5	0,84	638
1.0	0,56	1436
0.5	0,28	5744

AC1F 3LED CW 8W 12-24V DC IP68

Kontrol Sistemi Seçenekleri

Renk Tipi	PWM	INV PWM	DMX	DALI	0-10V DC	TRIAC
WW-NW-CW	•			•	•	
R,G,B,A	•			•	•	
RGB	•					
RGBA/W						
RGB DMX			•			
WHITE DMX			•			

Ürün Kodu	Voltaj (V DC)	Kontrol Sistemi	Kablo Damar Sayısı		
			Mono	RGB	RGB W/A
AC1F03	7,5	PWM	2x	-	-
	12	PWM	-	4x	-
	12-24	ON/OFF	2x	-	-

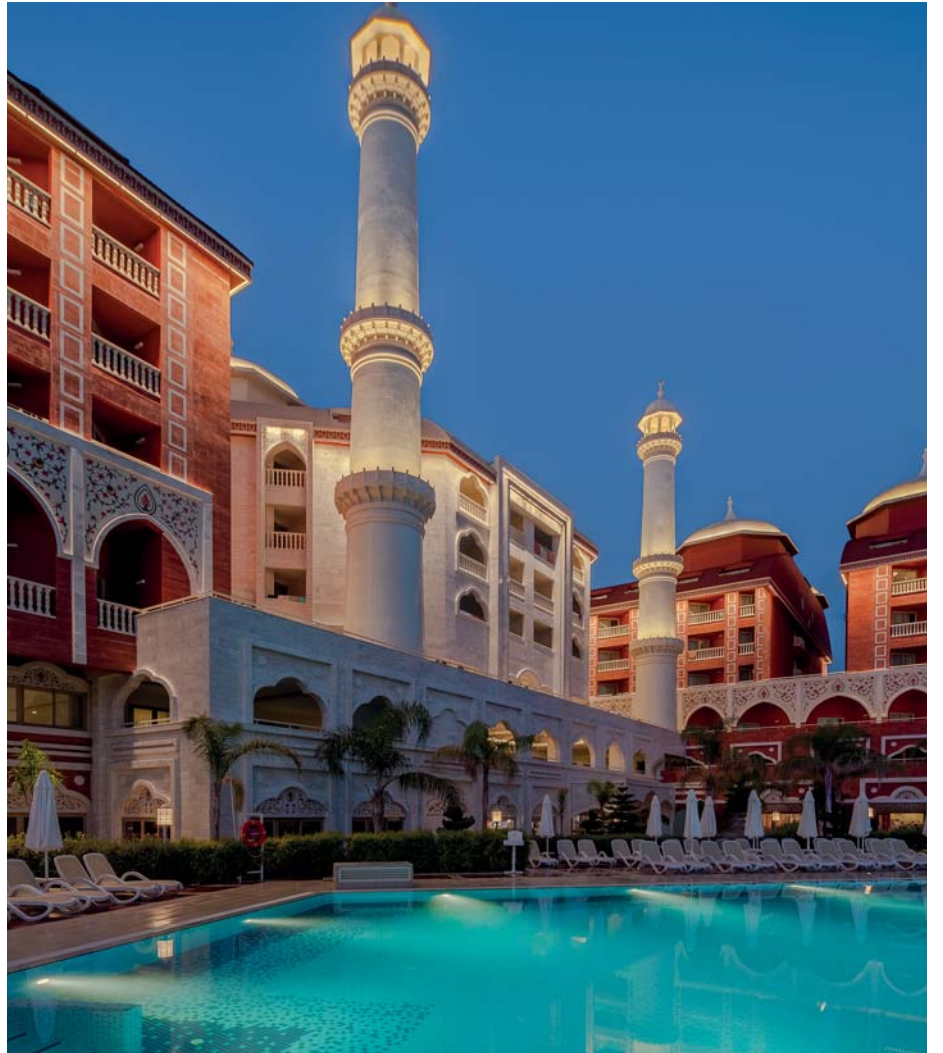

Royal Taj Mahal Hotel, Antalya

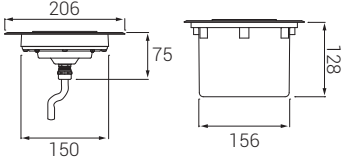

- 3mm 316L krom spot aynası
- 316L pres sıvama krom gövde
- Korozyona dayanıklı elektrostatik toz boyalı gövde
- 12 mm temperli armatür camı
- Paslanmaz bağlantı parçaları
- Plastik enjeksiyon montaj kutusu
- Alternatif veya doğru akım ile çalışır
- Sualtı kablo bağlantısı
- H07RNF kauçuk kablo

P W Ürün ve Güç Seçenekleri

Ürün Adı	Işık Rengi	Voltaj (V)	Güç (W)	Işık Akısı (lm)	Ağırlık (kg)
AC3F09	WW-NW-CW	12-24V DC	25	2.400	1,9
AC3F09	WW-NW-CW	12V DC	13	1.200	1,9
AC3F09	RGB	12V DC	18	-	1,9

*Güç ve lümen değerleri soğuk beyaz (CW) için verilmiştir. İstenilen renge göre farklılık gösterebilir.

C Işık Rengi Seçenekleri

● WW: Sıcak Beyaz	3000K	● R: Kırmızı	625nm
● NW: Doğal Beyaz	4000K	● G: Yeşil	525nm
● CW: Soğuk Beyaz	6500K	● B: Mavi	465nm
● RGB		● A: Amber	590nm

*Opsiyonel olarak farklı renklerde yapılabilir.

S Sürücü Seçenekleri

- 01 Standart (ON/OFF)
- 02 PWM-DIM
- 03 Invert PWM-DIM

O Lens Seçenekleri



XN: Ekstra Dar Açılı

N: Dar Açılı

M: Orta Açılı

XW: Lenssiz

Montaj Şekli

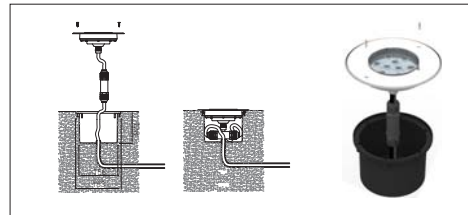

Sipariş Kodu

P . W . C . S . O

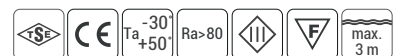

Ürün Diyagramları

Polar Diyagramı

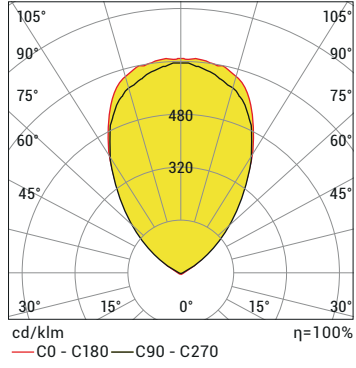

Koni Diyagramı

H (mt)	Ø (m)	E _{max} (lx)
3.0	4,49	169
2.5	3,74	243
2.0	2,99	380
1.5	2,24	675
1.0	1,50	1520
0.5	0,75	6079

AC3F 9LED CW 60D 25W 12-24V DC IP68

Kontrol Sistemi Seçenekleri

Renk Tipi	PWM	INV PWM	DMX	DALI	0-10V DC	TRIAC
WW-NW-CW	•			•	•	
R,G,B,A	•			•	•	
RGB	•					
RGBA/W						
RGB DMX			•			
WHITE DMX			•			

Ürün Kodu	Voltaj (V DC)	Kontrol Sistemi	Kablo Damar Sayısı		
			Mono	RGB	RGB W/A
AC3F09	12	PWM	2x	4x	-
	12-24	ON/OFF	2x	-	-
	12-24	INV-PVM	3x	5x	-

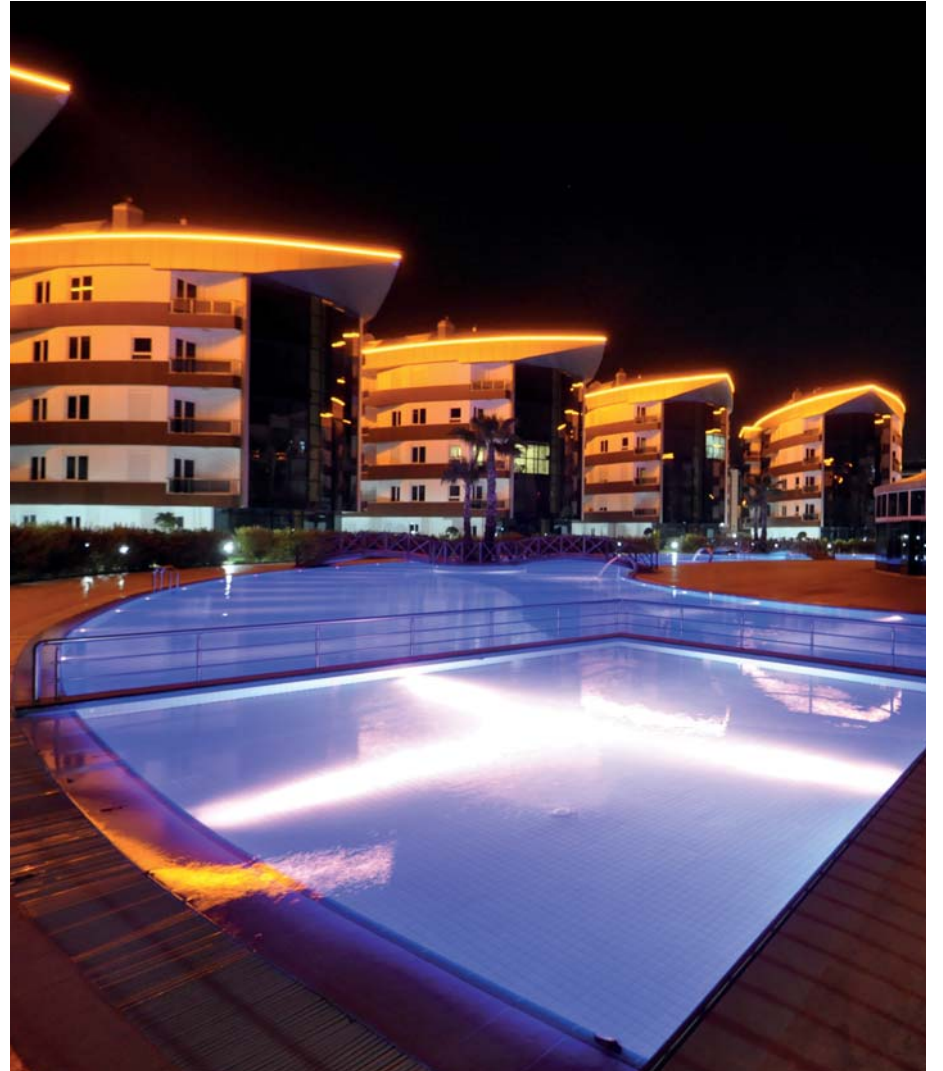

Önel Konutları, Antalya

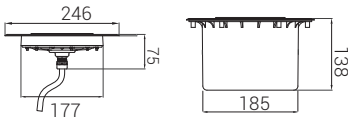
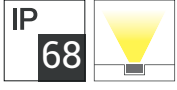

- 3mm 316L krom spot aynası
- 316L pres sıvama krom gövde
- 12 mm temperli armatür camı
- 316L paslanmaz bağlantı parçaları
- Plastik enjeksiyon montaj kutusu
- Alternatif veya doğru akım ile çalışır
- Sualtı kablo bağlantısı
- H07RNF kauçuk kablo

P W Ürün ve Güç Seçenekleri

Ürün Adı	Işık Rengi	Voltaj (V)	Güç (W)	Işık Akısı (lm)	Ağırlık (kg)
AC5F18	WW-NW-CW	12-24V DC	21	2.100	2,5
AC5F18	WW-NW-CW	12-24V DC	32	3.200	2,5
AC5F18	WW-NW-CW	12-24V DC	46	4.800	2,5
AC5F18 **	RGB	24V DC	36	-	2,5
AC5F18 **	RGB	24V DC	26	-	2,5

*Güç ve lümen değerleri lenssiz üründen soğuk beyaz (CW) için verilmiştir. İstenilen renge göre farklılık gösterebilir.
**RGB ürünleri 12-24 V DC olarak yapılabilir ve güç değerleri farklılık gösterir.

C Işık Rengi Seçenekleri

● WW: Sıcak Beyaz	3000K	● R: Kırmızı	625nm
● NW: Doğal Beyaz	4000K	● G: Yeşil	525nm
● CW: Soğuk Beyaz	6500K	● B: Mavi	465nm
● RGB		● A: Amber	590nm

*Opsiyonel olarak farklı renklerde yapılabilir.

S Sürücü Seçenekleri

- 01 Standart (ON/OFF)
- 02 PWM-DIM
- 03 Invert PWM-DIM

O Lens Seçenekleri

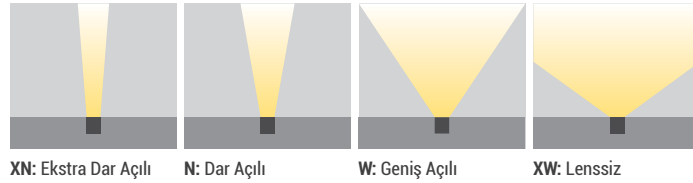

XN: Ekstra Dar Açılı

N: Dar Açılı

W: Geniş Açılı

XW: Lenssiz



Sipariş Kodu

P . W . C . S . O

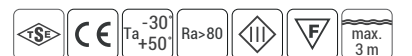

Ürün Diyagramları

Polar Diyagramı

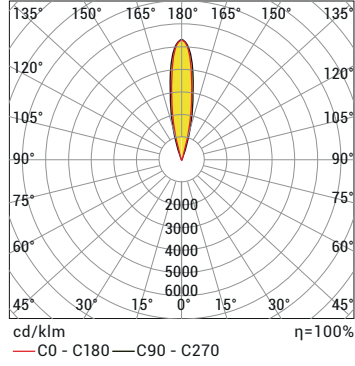

Koni Diyagramı

H (mt)	\emptyset (m)	Emax (lx)
3.0	1,05	1244
2.5	0,87	1792
2.0	0,70	2799
1.5	0,52	4977
1.0	0,35	11197
0.5	0,17	44790

AC5F 18LED CW 25D 20W 12-24V DC IP68

Kontrol Sistemi Seçenekleri

Renk Tipi	PWM	INV PWM	DMX	DALI	0-10V DC	TRIAC
WW-NW-CW	•	•		•	•	
R,G,B,A	•	•		•	•	
RGB	•	•				
RGBA/W						
RGB DMX			•			
WHITE DMX			•			

Ürün Kodu	Voltaj (V DC)	Kontrol Sistemi	Kablo Damar Sayısı		
			Mono	RGB	RGB W/A
AC5F18	24	PWM	2x	4x	-
	12-24	ON/OFF	2x	-	-
	12-24	INV-PVM	2x	5x	-

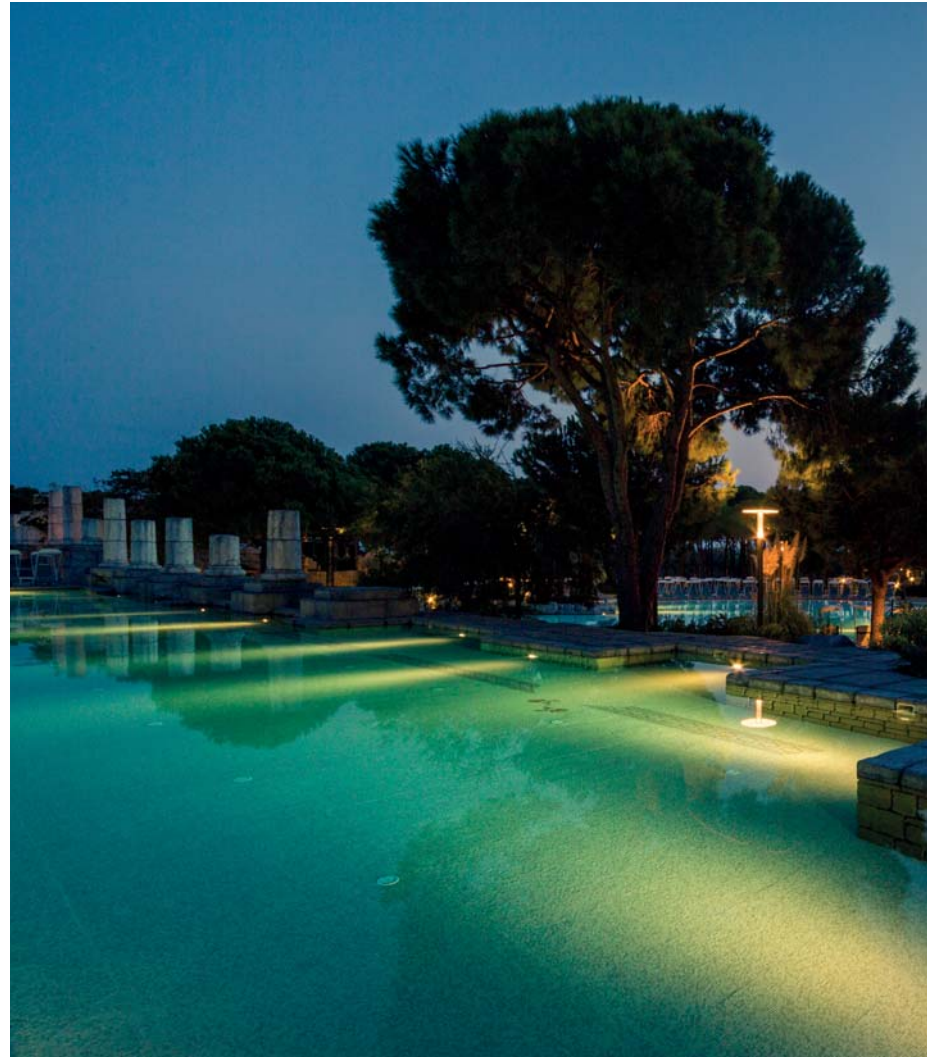

Xanadu Otel, Antalya

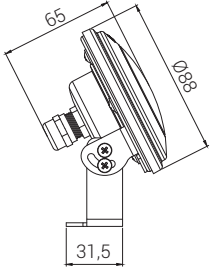
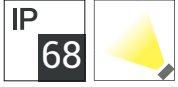

- Krom kaplamalı veya beyaz PC spot çerçeve
- Korozyona dayanıklı çift katmanlı elektrostatik toz boyalı gövde
- Polikarbon armatür camı
- 316L paslanmaz bağlantı parçaları
- Alternatif veya doğru akım ile çalışır
- Su altı konnektörü
- H07RNF kauçuk kablo

P W Ürün ve Güç Seçenekleri

Ürün Adı	Işık Rengi	Voltaj (V)	Güç (W)	Işık Akısı (lm)	Ağırlık (kg)
AC1N03	WW-NW-CW	12-24V DC	4	410	0,40
AC1N03	WW-NW-CW	12-24V DC	8	820	0,40
AC1N03	RGB	12-24V DC	4	-	0,40

*Güç ve lümen değerleri lenssiz ürünlerde soğuk beyaz (CW) için verilmiştir. İstenilen renge göre farklılık gösterebilir.

C Işık Rengi Seçenekleri

● WW: Sıcak Beyaz	3000K	● R: Kırmızı	625nm
● NW: Doğal Beyaz	4000K	● G: Yeşil	525nm
● CW: Soğuk Beyaz	6500K	● B: Mavi	465nm
● RGB		● A: Amber	590nm

*Opsiyonel olarak farklı renklerde yapılabilir.

S Sürücü Seçenekleri

- 01 Standart (ON/OFF)
- 02 PWM-DIM
- 03 Invert PWM-DIM

O Lens Seçenekleri



N: Dar Açılı

XW: Lenssiz

U Üst Parça Seçenekleri



15: Krom kaplama spot aynası

16: Beyaz plastik spot aynası



Sipariş Kodu

P . W . C . S . O . U

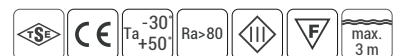

Ürün Diyagramları

Polar Diyagramı

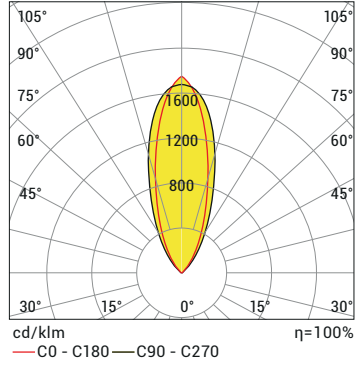

Koni Diyagramı

H (mt)	\emptyset (m)	Emax (lx)
3.0	1,69	160
2.5	1,41	230
2.0	1,12	359
1.5	0,84	638
1.0	0,56	1436
0.5	0,28	5744

AC1N 3LED CW 8W 12-24V DC IP68

Kontrol Sistemi Seçenekleri

Renk Tipi	PWM	INV PWM	DMX	DALI	0-10V DC	TRIAC
WW-NW-CW	•			•	•	
R,G,B,A	•			•	•	
RGB	•					
RGBA/W						
RGB DMX			•			
WHITE DMX			•			

Ürün Kodu	Voltaj (V DC)	Kontrol Sistemi	Kablo Damar Sayısı		
			Mono	RGB	RGB W/A
AC1N03	7,5	PWM	-	4x	-
	12	PWM	2x	-	-
	12-24	ON/OFF	2x	-	-
	12-24	INV-PVM	3x	5x	-

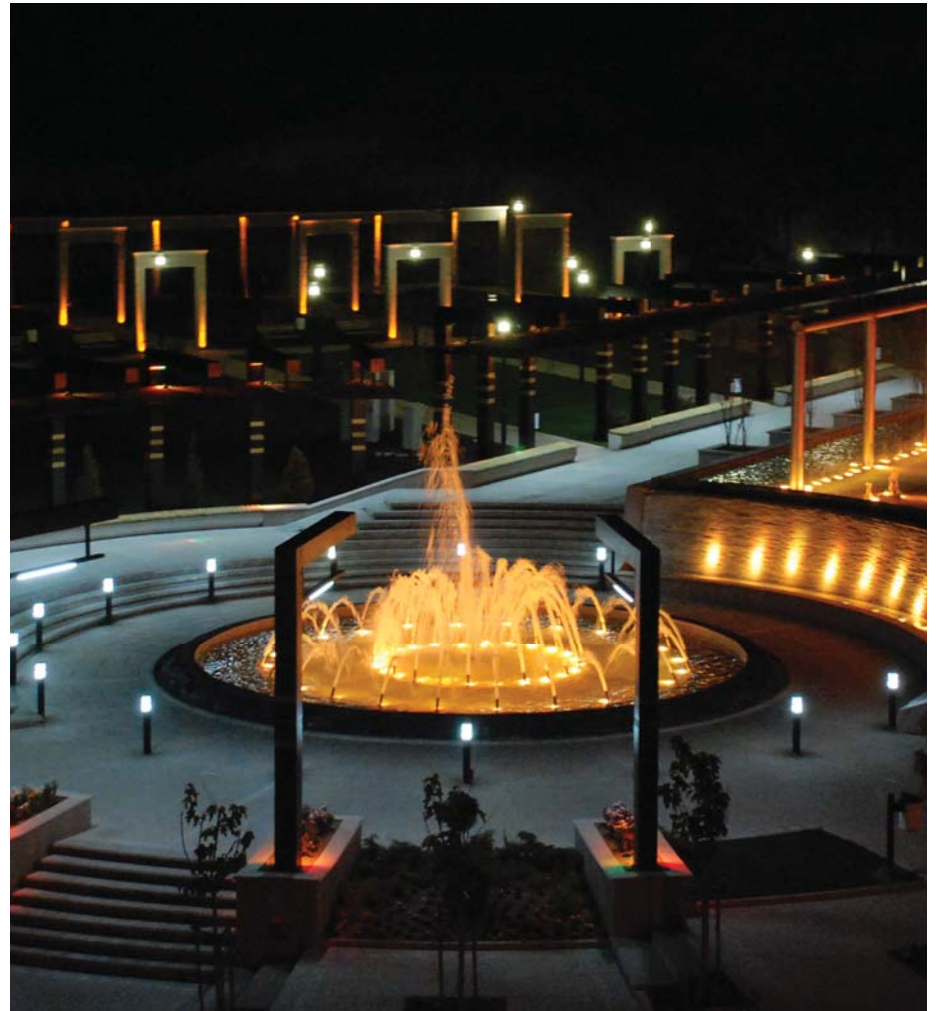

Gölbaşı Park, Ankara

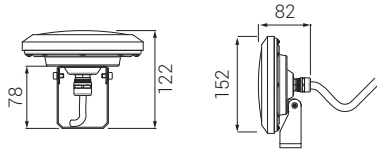
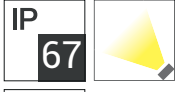

- Krom kaplamalı veya beyaz PC spot çerçeve
- 316L krom gövde
- Korozyona dayanıklı çift katmanlı elektrostatik toz boyalı gövde
- Polikarbon armatür camı
- 316L paslanmaz bağlantı parçaları
- Alternatif veya doğru akım ile çalışır
- Su altı konnektörü
- H07RNF kauçuk kablo

P W Ürün ve Güç Seçenekleri

Ürün Adı	Işık Rengi	Voltaj (V)	Güç (W)	Işık Akısı (lm)	Ağırlık** (kg)
AC3N09	WW-NW-CW	12-24V DC	12	1.200	0,65-1,3
AC3N09	WW-NW-CW	12-24V DC	18	1.680	0,65-1,3
AC3N09	WW-NW-CW	12-24V DC	25	2.400	0,65-1,3
AC3N09	RGB	12V DC	13	-	0,65-1,3
AC3N09	RGB	12V DC	18	-	0,65-1,3

*Güç ve lümen değerleri lensiz ürünlerde soğuk beyaz (CW) için verilmiştir. İstenilen renge göre farklılık gösterebilir.
**Ürün ağırlıkları, krom ve alüminyum seçeneklere göre verilmiştir.

C Işık Rengi Seçenekleri

● WW: Sıcak Beyaz	3000K	● R: Kırmızı	625nm
● NW: Doğal Beyaz	4000K	● G: Yeşil	525nm
● CW: Soğuk Beyaz	6500K	● B: Mavi	465nm
		● A: Amber	590nm

S Sürücü Seçenekleri

- 01 Standart (ON/OFF)
- 02 PWM-DIM
- 03 Invert PWM-DIM

O Lens Seçenekleri



N: Ekstra Dar Açılı M: Orta Açılı W: Geniş Açılı XW: Lensiz

B Gövde Seçenekleri



09: Alüminyum gövde - IP67 10: Krom gövde - IP68

*Bu ürünün alüminyum ve krom seçenekleri su altında kullanımı farklılığı göstermektedir. Kullanmadan önce ürünün montaj talimatını okuyunuz.

K Kablo Giriş Yönü Seçenekleri

Krom Gövde



08: Merkezden tek giriş

Alüminyum Gövde

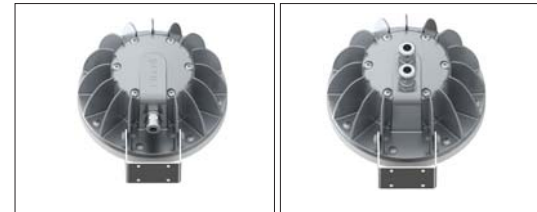

09: Ayak altından tek giriş

10: Kapaktan giri-çıkış

*Su altında kablo eki yapılacaksa su altı ek mufu kullanılmalıdır.



Sipariş Kodu

P . W . C . S . O . B . K . U



Ürün Diyagramları

Polar Diyagramı

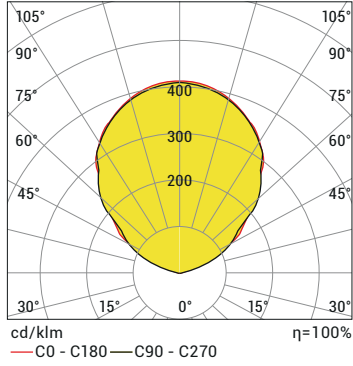

Koni Diyagramı

H (mt)	Ø (m)	E _{max} (lx)
3.0	6,64	17
2.5	5,53	164
2.0	4,43	256
1.5	3,32	455
1.0	2,21	1023
0.5	1,11	4093

AC3N 9LED CW 120D 25W 12-24V DC IP67

U Üst Parça Seçenekleri



15: Krom kaplama spot aynası



16: Beyaz plastik spot aynası

Montaj Aksesuarları

Ayak uzatma parçası

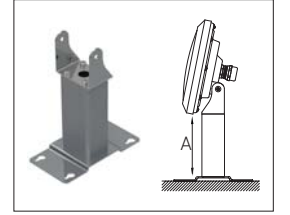

34: A=5cm
35: A=10cm
36: A=20cm

Kontrol Sistemi Seçenekleri

Renk Tipi	PWM	INV PWM	DMX	DALI	0-10V DC	TRIAC
WW-NW-CW	•			•	•	
R,G,B,A	•			•	•	
RGB	•					
RGBA/W	•					
RGB DMX			•			
WHITE DMX			•			

Ürün Kodu	Voltaj (V DC)	Kontrol Sistemi	Kablo Damar Sayısı		
			Mono	RGB	RGB W/A
AC3N09	12	PWM	2x	4x	-
	12-24	ON/OFF	2x	-	-
	12-24	INV-PVM	3x	5x	-



Maxx Royal Otel, Antalya

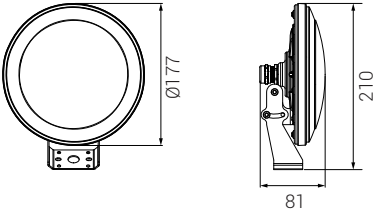
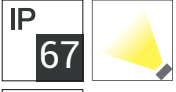

- Krom kaplamalı veya beyaz PC spot çerçeve
- 316L pres krom veya alüminyum gövde
- Korozyona dayanıklı çift katmanlı elektrostatik toz boyalı gövde
- Polikarbon armatür camı
- 316L paslanmaz bağlantı parçaları
- Alternatif veya doğru akım ile çalışır
- Su altı konnektörü
- H07RNF kauçuk kablo

P W Ürün ve Güç Seçenekleri

Ürün Adı	Işık Rengi	Voltaj (V)	Güç (W)	Işık Akısı (lm)	Ağırlık ** (kg)
AC5N18	WW-NW-CW	12-24V DC	21	2.100	0,8-1,7
AC5N18	WW-NW-CW	12-24V DC	32	3.200	0,8-1,7
AC5N18	WW-NW-CW	12-24V DC	46	4.800	0,8-1,7
AC5N18***	RGB	24V DC	26	-	0,8-1,7
AC5N18***	RGB	24V DC	36	-	0,8-1,7

*Güç ve lümen değerleri lenssiz ürünlerde soğuk beyaz (CW) için verilmiştir. İstenilen renge göre farklılık gösterebilir.
 **Ürün ağırlıkları, krom ve alüminyum seçeneklere göre verilmiştir.
 ***RGB ürünleri 12-24 V DC yapılabilir ve güç değerleri farklılık gösterebilir.

C Işık Rengi Seçenekleri

● WW: Sıcak Beyaz	3000K	● R: Kırmızı	625nm
● NW: Doğal Beyaz	4000K	● G: Yeşil	525nm
● CW: Soğuk Beyaz	6500K	● B: Mavi	465nm
		● A: Amber	590nm

S Sürücü Seçenekleri

- 01 Standart (ON/OFF)
- 02 PWM-DIM
- 03 Invert PWM-DIM

O Lens Seçenekleri

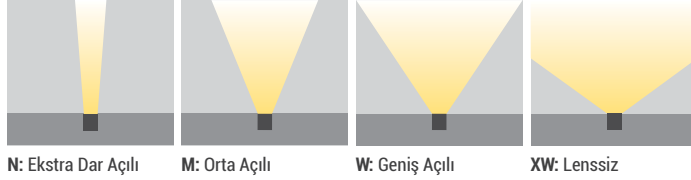

B Gövde Seçenekleri



09: Alüminyum gövde - IP67 10: Krom gövde - IP68

*Bu ürünün alüminyum ve krom seçenekleri su altında kullanılmıdır. Kullanmadan önce ürünün montaj talimatını okuyunuz.

K Kablo Giriş Yönü Seçenekleri

Krom Gövde



08: Merkezden tek giriş

Alüminyum Gövde



09: Ayak altından tek giriş



10: Kapaktan giri-çıkış

*Su altında kablo eki yapılacaksa su altı ek mufu kullanılmalıdır.



Sipariş Kodu

P . W . C . S . O . B . K . U

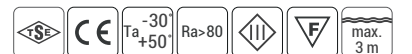

Ürün Diyagramları

Polar Diyagramı

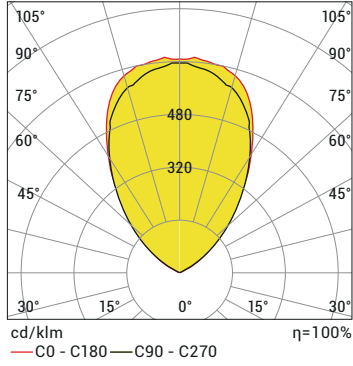

Koni Diyagramı

H (mt)	Ø (m)	E _{max} (lx)
3.0	4,62	148
2.5	3,85	213
2.0	3,08	332
1.5	2,31	591
1.0	1,54	1330
0.5	0,77	5319

AC5N 18LED CW 60D 20W 12-24V DC IP67

U Üst Parça Seçenekleri



15: Krom kaplama spot aynası



16: Beyaz plastik spot aynası

Montaj Aksesuarları

Ayak uzatma parçası

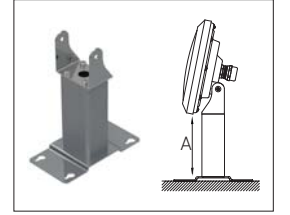

34: A=5cm
35: A=10cm
36: A=20cm

Kontrol Sistemi Seçenekleri

Renk Tipi	PWM	INV PWM	DMX	DALI	0-10V DC	TRIAC
WW-NW-CW	•	•		•	•	
R,G,B,A	•	•		•	•	
RGB	•	•				
RGBA/W						
RGB DMX			•			
WHITE DMX			•			

Ürün Kodu	Voltaj (V DC)	Kontrol Sistemi	Kablo Damar Sayısı		
			Mono	RGB	RGB W/A
AC5N18	24	PWM	2x	4x	-
	12-24	ON/OFF	2x	-	-
	12-24	INV-PVM	3x	5x	-



Aydın Belediyesi Süs Havuzu, Aydın

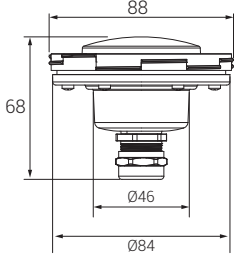
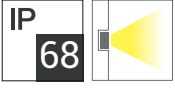

- Korozyona dayanıklı çift katmanlı elektrostatik toz boyalı gövde
- 8 mm temperli armatür camı
- Paslanmaz bağlantı parçaları
- Plastik enjeksiyon montaj kasası (opsiyonel)
- Alternatif veya doğru akım ile çalışır
- Su altı konnektörü
- H07RNF kauçuk kablo

P W Ürün ve Güç Seçenekleri

Ürün Adı	Işık Rengi	Voltaj (V)	Güç (W)	Işık Akısı (lm)	Ağırlık (kg)
AC1J03	WW-NW-CW	12-24V DC	4	410	1,1
AC1J03	WW-NW-CW	12-24V DC	8	820	1,1
AC1J03	RGB	7,5V DC	8	-	1,1

*Güç ve lümen değerleri lenssiz ürünlerde soğuk beyaz (CW) için verilmiştir. İstenilen renge göre farklılık gösterebilir.

C Işık Rengi Seçenekleri

WW: Sıcak Beyaz	3000K	R: Kırmızı	625nm
NW: Doğal Beyaz	4000K	G: Yeşil	525nm
CW: Soğuk Beyaz	6500K	B: Mavi	465nm
RGB		A: Amber	590nm

*Opsiyonel olarak farklı renklerde yapılabilir.

S Sürücü Seçenekleri

- 01 Standart (ON/OFF)
- 02 PWM-DIM

O Lens Seçenekleri



XN: Ekstra Dar Açılı

N: Dar Açılı

XW: Lenssiz

Aksesuarlar



24002368: Montaj Kutusu



Sipariş Kodu

P . W . C . S . O

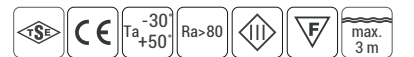

Ürün Diyagramları

Polar Diyagramı

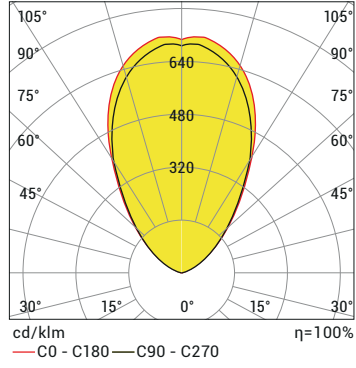

Koni Diyagramı

H (mt)	Ø (m)	E _{max} (lx)
3.0	4,02	63
2.5	3,35	91
2.0	2,68	141
1.5	2,01	251
1.0	1,34	566
0.5	0,67	2263

AC1J 3LED CW 8W 12-24V DC IP68

Kontrol Sistemi Seçenekleri

Renk Tipi	PWM	INV PWM	DMX	DALI	0-10V DC	TRIAC
WW-NW-CW	•			•	•	
R,G,B,A	•			•	•	
RGB	•					
RGBA/W						
RGB DMX			•			
WHITE DMX			•			

Ürün Kodu	Voltaj (V DC)	Kontrol Sistemi	Kablo Damar Sayısı		
			Mono	RGB	RGB W/A
AC1J03	7,5	PWM	-	4x	-
	12	PWM	2x	-	-
	12-24	ON/OFF	2x	-	-

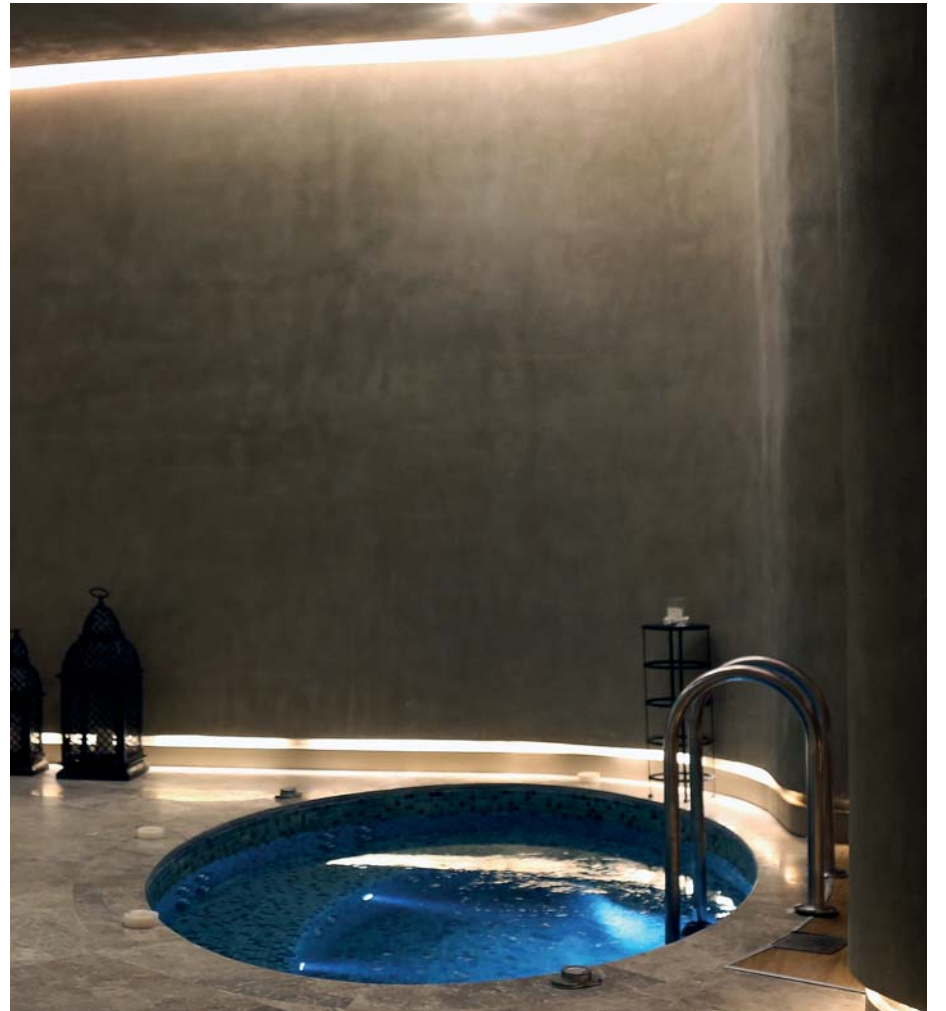

Bademlik, Eskişehir

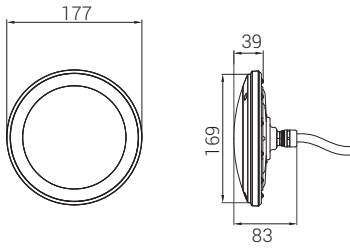
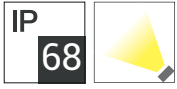

- Krom kaplamalı veya beyaz PC spot çerçeve
- 316L pres krom veya alüminyum gövde
- Polikarbon armatür camı
- 316L paslanmaz bağlantı parçaları
- Alternatif veya doğru akım ile çalışır
- Su altı konnektörü
- H07RNF kauçuk kablo

P W Ürün ve Güç Seçenekleri

Ürün Adı	Işık Rengi	Voltaj (V)	Güç (W)	Işık Akısı (lm)	Ağırlık (kg)
AC5G18	WW-NW-CW	12-24V DC	21	2.100	1,2
AC5G18	WW-NW-CW	12-24V DC	32	3.200	1,2
AC5G18	WW-NW-CW	12-24V DC	46	4.800	1,2
AC5G18 **	RGB	24V DC	26	-	1,2
AC5G18 **	RGB	24V DC	36	-	1,2

*Güç ve lümen değerleri lensiz ürünlerde soğuk beyaz (CW) için verilmiştir. İstenilen renge göre farklılık gösterebilir.
**RGB ürünleri 12-24 V DC yapılabilir ve güç değerleri farklılık gösterebilir.

C Işık Rengi Seçenekleri

● WW: Sıcak Beyaz 3000K	● R: Kırmızı 625nm
● NW: Doğal Beyaz 4000K	● G: Yeşil 525nm
● CW: Soğuk Beyaz 6500K	● B: Mavi 465nm
● RGB	● A: Amber 590nm

*Opsiyonel olarak farklı renklerde yapılabilir.

S Sürücü Seçenekleri

- 01 Standart (ON/OFF)
- 02 PWM-DIM
- 03 Invert PWM-DIM

O Lens Seçenekleri



N: Ekstra Dar Açılı

N: Dar Açılı

M: Orta Açılı

XW: Lenssiz

U Üst Parça Seçenekleri



15: Krom kaplı

16: Beyaz



Sipariş Kodu

P . W . C . S . O . U

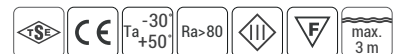

Ürün Diyagramları

Polar Diyagramı

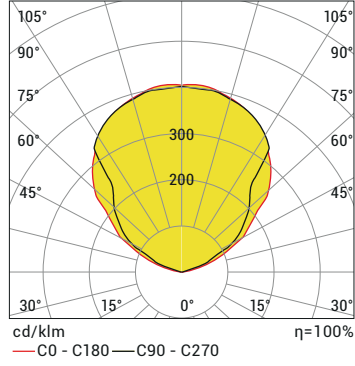

Koni Diyagramı

H (mt)	Ø (m)	E _{max} (lx)
3.0	7,52	97
2.5	6,26	140
2.0	5,01	218
1.5	3,76	388
1.0	2,51	873
0.5	1,25	3490

AC5G 18LED CW 120D 20W 12-24V DC IP68

Kontrol Sistemi Seçenekleri

Renk Tipi	PWM	INV PWM	DMX	DALI	0-10V DC	TRIAC
WW-NW-CW	•	•		•	•	
R,G,B,A	•	•		•	•	
RGB	•	•				
RGBA/W						
RGB DMX			•			
WHITE DMX			•			

Ürün Kodu	Voltaj (V DC)	Kontrol Sistemi	Kablo Damar Sayısı		
			Mono	RGB	RGB W/A
AC5G18	12	PWM	2x	4x	-
	12-24	ON/OFF	2x	-	-
	12-24	INV-PVM	3x	5x	-

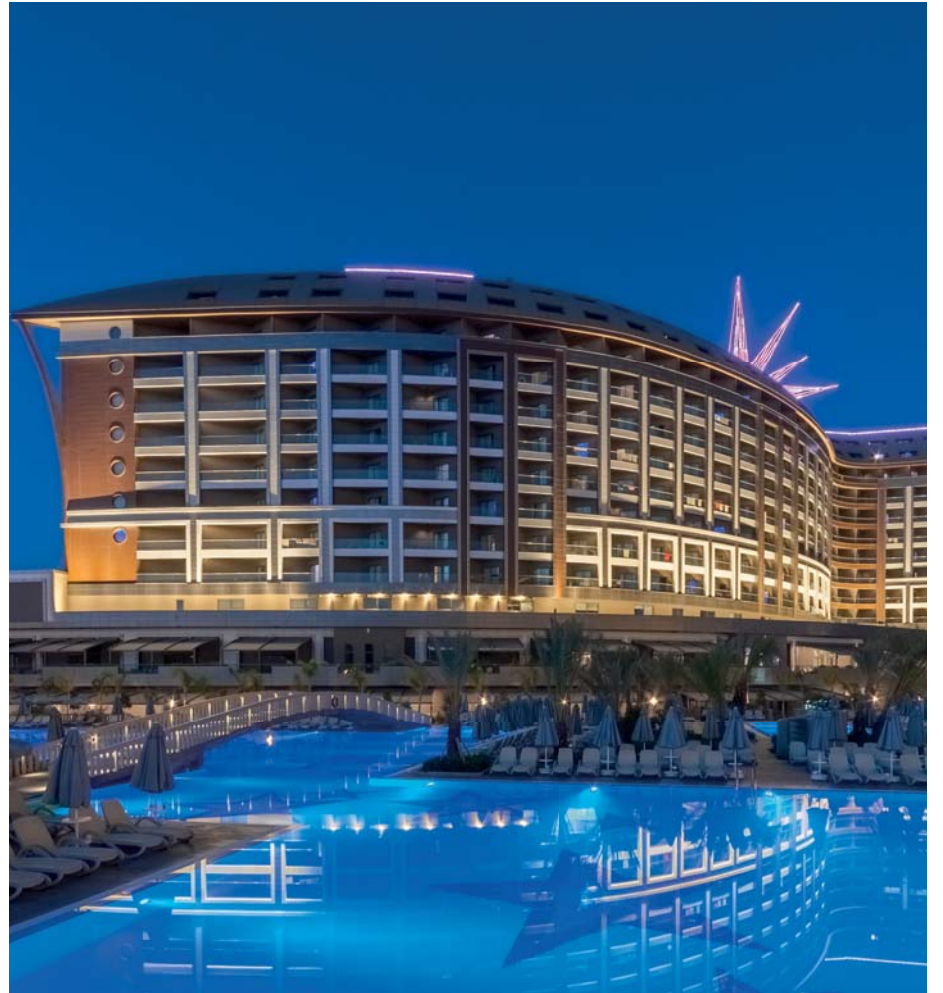

Royal Seginus Otel, Antalya

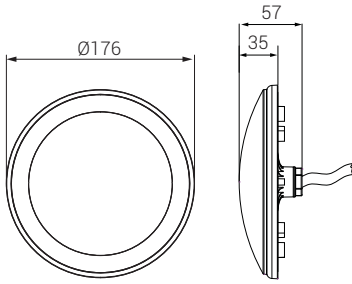
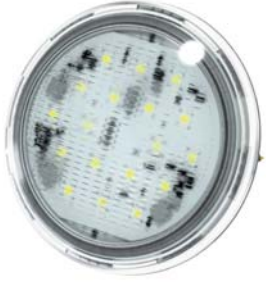
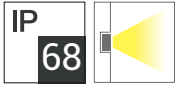

- Plastik enjeksiyon PC gövdesi
- Polikarbon armatür camı
- Alternatif veya doğru akım ile çalışır
- Su altı konnektörü
- H07RNF kauçuk kablo
- Sadece LED'li PAR 56 lambası dahildir. Montaj kovanı ve parçaları dahil değildir

P W Ürün ve Güç Seçenekleri

Ürün Adı	Işık Rengi	Voltaj (V)	Güç (W)	Işık Akısı (lm)	Ağırlık (kg)
AC5GE18	WW-NW-CW	24V DC	18	1.800	0,8
AC5GE36	WW-NW-CW	12-24V DC	18	1.800	0,8

*Güç ve lümen değerleri lenssiz ürünlerde soğuk beyaz (CW) için verilmiştir. İstenilen renge göre farklılık gösterebilir.

C Işık Rengi Seçenekleri

WW: Sıcak Beyaz	3000K	R: Kırmızı	625nm
NW: Doğal Beyaz	4000K	G: Yeşil	525nm
CW: Soğuk Beyaz	6500K	B: Mavi	465nm

S Sürücü Seçenekleri

- 01 Standart (ON/OFF)
- 02 PWM-DIM



Bademlik, Eskişehir



Sipariş Kodu

P . W . C . S

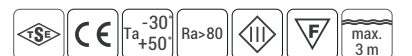

Ürün Diyagramları

Polar Diyagramı

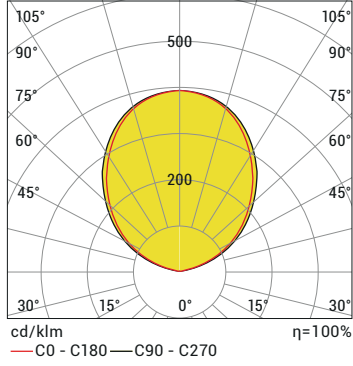

Koni Diyagramı

H (mt)	Ø (m)	E _{max} (lx)
3.0	6,95	80
2.5	5,79	116
2.0	4,63	180
1.5	3,48	321
1.0	2,32	722
0.5	1,16	2888

AC5GE 18LED CW 120D 18W 12-24V DC IP68

Kontrol Sistemi Seçenekleri

Renk Tipi	PWM	INV PWM	DMX	DALI	0-10V DC	TRIAC
WW-NW-CW	•			•	•	
R,G,B,A	•			•	•	
RGB						
RGBA/W						
RGB DMX						
WHITE DMX						

Ürün Kodu	Voltaj (V DC)	Kontrol Sistemi	Kablo Damar Sayısı		
			Mono	RGB	RGB W/A
AC5GE	24	PWM	2x	-	-
	12-24	ON/OFF	2x	-	-

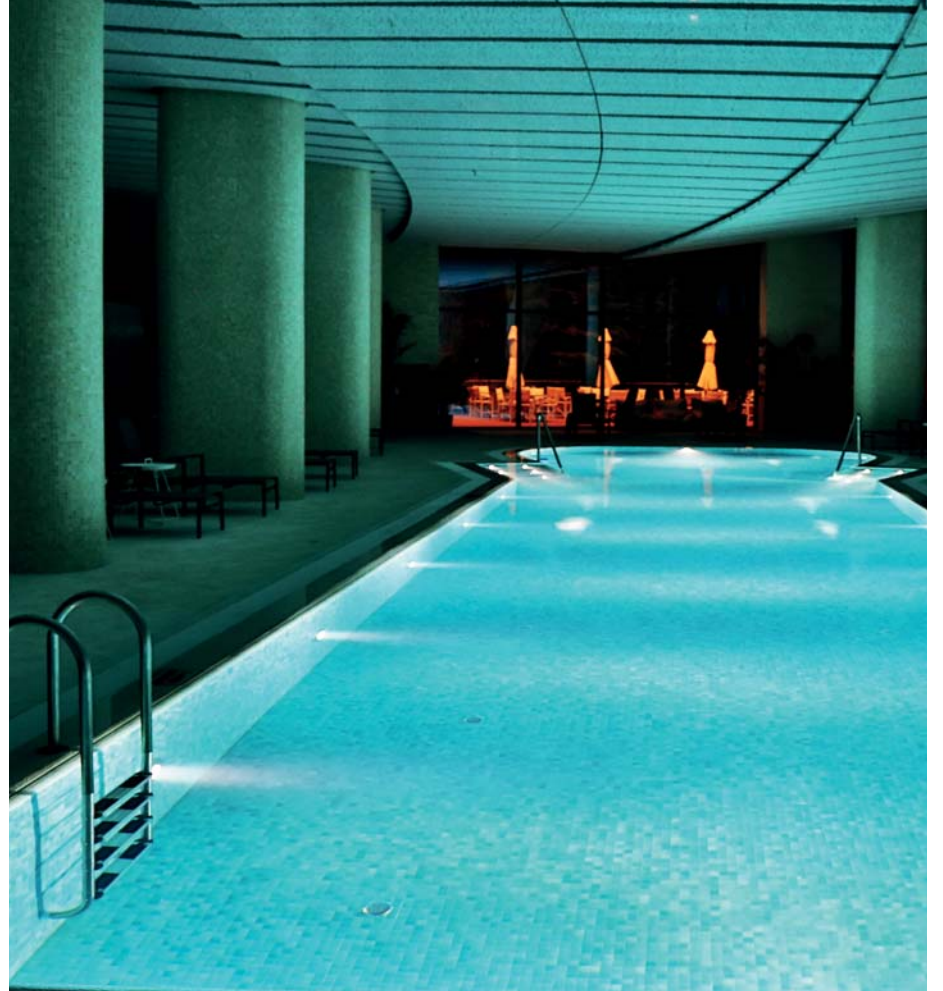

Bademlik, Eskişehir

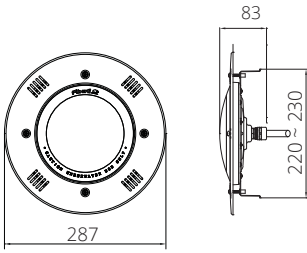
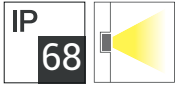

- 316L krom gövde
- 316L paslanmaz bağlantı parçaları
- Polikarbon armatür camı
- Alternatif veya doğru akım ile çalışır
- Su altı konnektörü
- H07RNF kauçuk kablo
- Montaj kovani ve parçaları dahil değildir

P W Ürün ve Güç Seçenekleri

Ürün Adı	Işık Rengi	Voltaj (V)	Güç (W)	Işık Akısı (lm)	Ağırlık (kg)
AC5K18	WW-NW-CW	12-24V DC	21	2100	1,4
AC5K18	WW-NW-CW	12-24V DC	32	3200	1,4
AC5K18	WW-NW-CW	12-24V DC	45	4800	1,4
AC5K18**	RGB	24V DC	26	-	1,4
AC5K18**	RGB	24V DC	36	-	1,4

*Güç ve lümen değerleri lenssiz ürünlerde soğuk beyaz (CW) için verilmiştir. İstenilen renge göre farklılık gösterebilir.
**RGB ürünleri 12-24 V DC yapılabilir ve güç değerleri farklılık gösterebilir.

C Işık Rengi Seçenekleri

● WW: Sıcak Beyaz 3000K	● R: Kırmızı 625nm
● NW: Doğal Beyaz 4000K	● G: Yeşil 525nm
● CW: Soğuk Beyaz 6500K	● B: Mavi 465nm
● RGB	● A: Amber 590nm

S Sürücü Seçenekleri

- 01 Standart (ON/OFF)
- 02 PWM-DIM
- 03 Invert PWM-DIM

O Lens Seçenekleri



N: Ekstra Dar Açılı

N: Dar Açılı

M: Orta Açılı

XW: Lenssiz



Sipariş Kodu

P . W . C . S . O

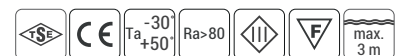

Ürün Diyagramları

Polar Diyagramı

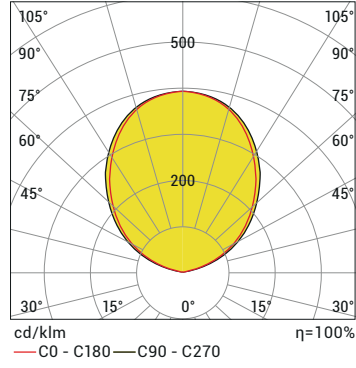

Koni Diyagramı

H (mt)	Ø (m)	E _{max} (lx)
3.0	1,88	1452
2.5	1,57	2090
2.0	1,25	3266
1.5	0,94	5806
1.0	0,53	13064
0.5	0,31	52254

AC5K 18LED CW 45W 12-24V DC IP68

Kontrol Sistemi Seçenekleri

Renk Tipi	PWM	INV PWM	DMX	DALI	0-10V DC	TRIAC
WW-NW-CW	•	•		•	•	
R,G,B,A	•	•		•	•	
RGB	•	•				
RGBA/W						
RGB DMX			•			
WHITE DMX			•			

Ürün Kodu	Voltaj (V DC)	Kontrol Sistemi	Kablo Damar Sayısı		
			Mono	RGB	RGB W/A
AC5K09	24	PWM	2x	4x	-
	12-24	ON/OFF	2x	-	-
	12-24	INV-PVM	3x	5x	-

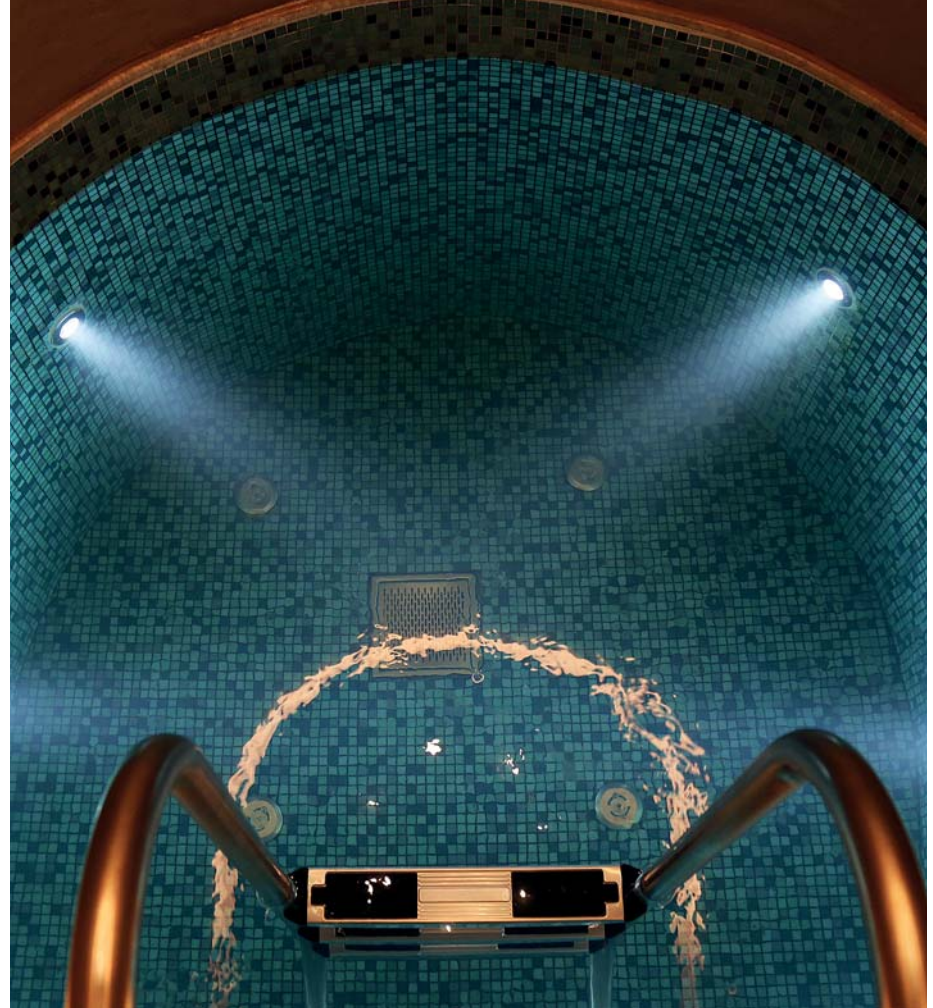

Bademlik, Eskişehir

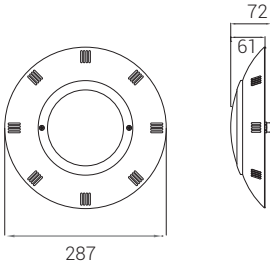
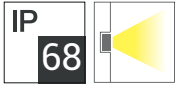

- Krom kaplamalı veya beyaz PC spot çerçeve
- 316L pres krom gövde
- Polikarbon armatür camı
- 316L paslanmaz bağlantı parçaları
- Alternatif veya doğru akım ile çalışır
- Su altı konnektörü
- H07RNF kauçuk kablo

P W Ürün ve Güç Seçenekleri

Ürün Adı	Işık Rengi	Voltaj (V)	Güç (W)	Işık Akısı (lm)	Ağırlık (kg)
AC5Y18	WW-NW-CW	12-24V DC	21	2100	1,1
AC5Y18	WW-NW-CW	12-24V DC	32	3200	1,1
AC5Y18	WW-NW-CW	12-24V DC	46	4800	1,1
AC5Y18**	RGB	24V DC	26	-	1,1
AC5Y18**	RGB	24V DC	36	-	1,1

*Güç ve lümen değerleri lenssiz ürünlerde soğuk beyaz (CW) için verilmiştir. İstenilen renge göre farklılık gösterebilir.
**RGB ürünleri 12-24 V DC yapılabilir ve güç değerleri farklılık gösterebilir.

C Işık Rengi Seçenekleri

● WW: Sıcak Beyaz 3000K	● R: Kırmızı 625nm
● NW: Doğal Beyaz 4000K	● G: Yeşil 525nm
● CW: Soğuk Beyaz 6500K	● B: Mavi 465nm
● RGB	● A: Amber 590nm

S Sürücü Seçenekleri

- 01 Standart (ON/OFF)
- 02 PWM-DIM
- 03 Invert PWM-DIM

O Lens Seçenekleri



N: Ekstra Dar Açılı

N: Dar Açılı

M: Orta Açılı

XW: Lenssiz

B Gövde Seçenekleri



15: Krom kaplı

16: Beyaz



Sipariş Kodu

P . W . C . S . O . B

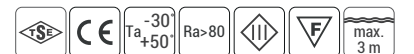

Ürün Diyagramları

Polar Diyagramı

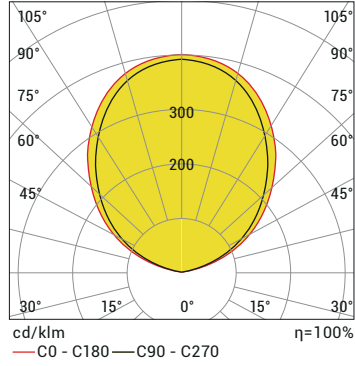

Koni Diyagramı

H (mt)	Ø (m)	E _{max} (lx)
3.0	7,74	93
2.5	6,45	134
2.0	5,16	210
1.5	3,87	373
1.0	2,58	840
0.5	1,29	3359

AC5Y 18LED CW 120D 20W 12-24V DC IP68

Kontrol Sistemi Seçenekleri

Renk Tipi	PWM	INV PWM	DMX	DALI	0-10V DC	TRIAC
WW-NW-CW	•	•		•	•	
R,G,B,A	•	•		•	•	
RGB	•	•				
RGBA/W						
RGB DMX			•			
WHITE DMX			•			

Ürün Kodu	Voltaj (V DC)	Kontrol Sistemi	Kablo Damar Sayısı		
			Mono	RGB	RGB W/A
AC5Y09	24	PWM	2x	4x	-
	12-24	ON/OFF	2x	-	-
	12-24	INV-PWM	2x	5x	-

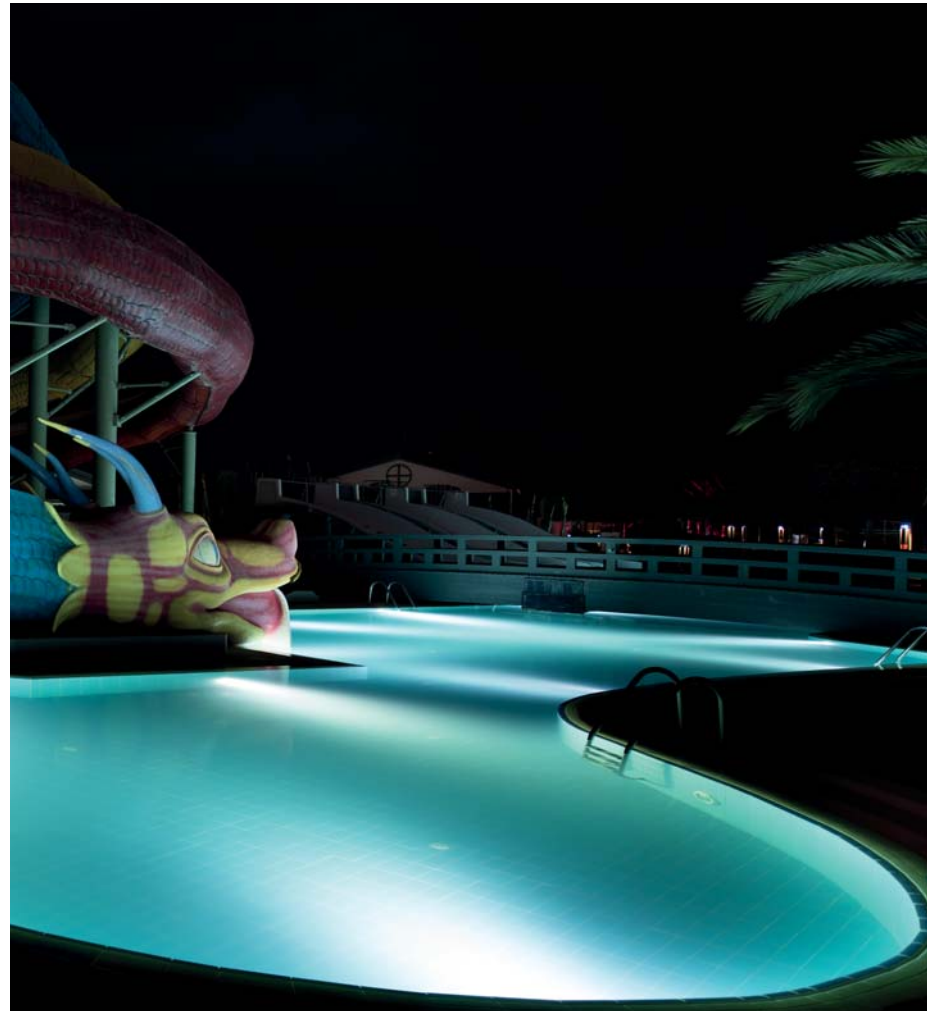

Limak Otel, Antalya